

YENİ DALGAYI YAKALAYIN

RIDE THE WAVE



ONDUVILLA®
by Onduline®

ONDUVILLA® kusursuz dizayn...

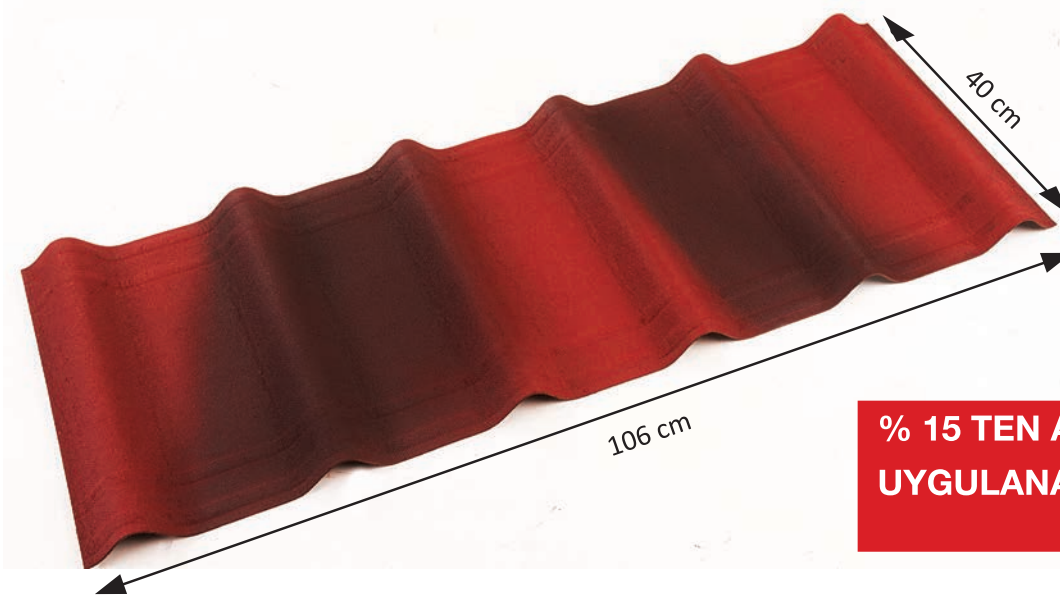

**% 15 TEN AZ EĞİMLERDE
UYGULANAMAZ!**



ONDUVILLA® sistemi, estetik, seçkin, dayanıklı ve güvenli bir çatı sistemi sunuyor.

Boy	40 cm
En	106 cm
Bir adet ile kaplanan net alan	0,312 m ²
Kalınlık	3 mm
Oluk sayısı	6
Oluk yüksekliği	38 mm
m ² ağırlığı	4 kg
1 adetin ağırlığı	1,27 kg

 Karbon ayak izi	4 kg eq CO ₂ / m ²
---	--



Paket - Palet

PAKET	Adet / paket	10
	Ağırlık / paket	12,7 kg
	Net m ² / paket	3,12

PALET	En x Boy	110 x 125 cm
	Yükseklik	160 cm
	Paket adeti / palet	81
	Adet / palet	810
	Palet ağırlığı	1078 kg
Net m ² /palet	252,72	

Yeni Renkler



KIRMIZI



YEŞİL



KAHVERENGİ

ONDUVILLA® hafif kiremitler
Çevre ve Şehircilik Bakanlığı tarafından yayınlanan
2014 Birim fiyat listelerinde
Rayiç poz no: 04.721/1 ve
Birim Fiyat Poz no: 18.247/1 ile tanımlıdır.



Güven

estetik!

çatılar için

ONDUVILLA® akılcı çözüm...

Esnek ve su geçirimsiz

ONDUVILLA®'nın su geçirimsizliği sıcak ve soğuk hava şartlarında tamdır. **Esnek yapısı** nedeniyle don bölgelerinde de rahatça kullanılabilir, **çatlamaz, pullanıp dökülmez.**



Havalandırılmalı

ONDUVILLA®'nın olukları saçakta 85 cm²/m **hava giriş boşluğu** meydana getirir. Mahyadaki boşluğun bundan fazla olması iyi bir havalandırma için idealdir. "Soğuk çatı" kurallarına göre iyi havalandırılan bir çatı, **yoğuşma sorununa karşı** en iyi güvencedir.

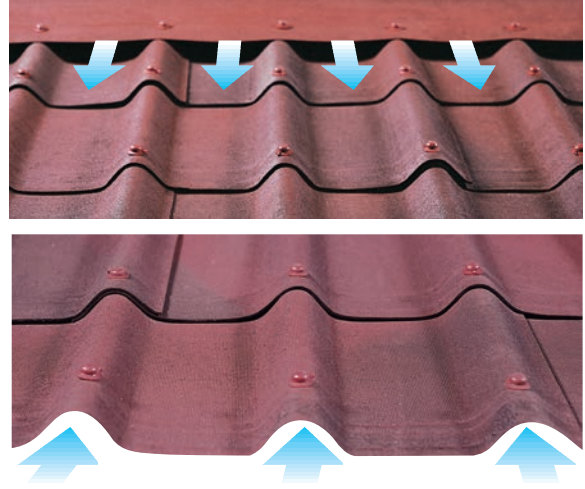

Hafif

Çatıya **sadece 4 kg/m²** yük veren ONDUVILLA®, **dünyadaki en hafif** çatı kaplama malzemelerinden biridir. Hafiflik, alt yapı ve taşıma maliyetlerinden tasarruf sağladığı gibi, **kolay ve az işçilikle** uygulamaya da imkan verir. Bir paket ONDUVILLA® ile çatı üzerinde net 3,1m² kaplanabilir.



Kolay uygulanır

ONDUVILLA®, bini yerlerinde oluk tepelerine çakılan, monoblok plastik başlıklı su geçirimsiz çivilerle ahşap alt yapıya tespit edilir. "**Her olukta bir çivi**" esası geçerli olduğundan **uygulamanın kontrolü basittir.** Binilerdeki eşikleri oluşturan kuşaklar, aynı zamanda bini miktarını da tarif ettiğinden ayrıca ölçü almak gerekmez. Gerekteğinde, falçata veya testere ile istenilen açı ve boyda kesilebilir.



Plastik Başlıklı Monoblok Çivi

Binileri özel korumalı

ONDUVILLA®'nın 8 cm'lik binileri, çatının eğime ters rüzgarla gelen yağış altında kalması durumunda da su geçirimsizlik sağlayan eşik profilleriyle donatılmıştır. Her oluk tepesine çakılan çiviler, üst levha ile alt levhayı birlikte tespit ederek düz kısımlardan su girmesini de önlerler.



Üzerinde kolay yürünebilir

Üzerinde yürünebilir eğimdeki çatılarda, birçok malzemenin kabartıları, hem yürüyenin güvenliği, hem de çatı malzemesine verilen zarar açısından sorun olmaktadır. Oysa ONDUVILLA®'nın düz kısımlarına rahatça basılabilir, bu durumda malzeme tahrip olmaz, yürüyenin çatıdan kayma riski azalır. Dik çatılarda gerekli olan merdiven yine bu düz kısımlara dayanabilir, bu suretle noktasal basınç altında oluklarda oluşabilecek deformasyonlar önlenir.



“ taşıması ve
Uygulaması
kolay ”

ONDUVILLA® yüksek güvenilirlik...

Üstün nitelikli sistem

ONDUVILLA® çatı sistemi, her yönüyle benzersiz olmanın yanısıra, ısı ve ses yalıtımına katkı sağlayan, güvenilir, üstün nitelikli bir çözümdür. ONDUVILLA®, yağmur sesi, hava trafiği ve ağır vasıta trafiği gibi dış sesleri önemli ölçüde emerek iç mekan konforuna da katkı sağlar.



Çevrecilikte yüksek standart!

ONDUVILLA® sistemi uluslararası çevre ve sürdürülebilirlik standartlarını karşılama konusunda yüksek niteliklere sahiptir:

- Renklendirme için doğal pigmentler kullanılmıştır.
- Asbest içermez.
- Geri dönüştürülmüş malzeme içeriği, tarafsız kuruluş ICC-ES tarafından doğrulanmıştır ve LEED alacak projelerin ilgili puanlarına yardımcı olur .
- Ekolojik yaşam döngüsü performansına sahiptir.



Güvenilir çatı sistemi

Kolay ve hızlı uygulanan ONDUVILLA®, rüzgar gibi dış etkenlere de oldukça dayanıklı ve yüksek güvenilirliğe sahip bir sistem olarak uzun yıllar bakım gerektirmez.

10 YIL SU GEÇİRİMSİZLİK GARANTİSİ



Onduline® SealSmart™(akıllı kenetleme) teknolojisi sayesinde ONDUVILLA® bünyesine kazandırılan özel elastikiyet, çakılan çivilerin malzemenin bünyesine işlenmesini ve böylelikle çivilerin etrafında su sızdırmaz bir bariyer oluşmasını sağlar. Sağlanan bu sızdırmazlık bini yerlerindeki çift kuşak bariyeri ile daha da güçlendirilmiştir.

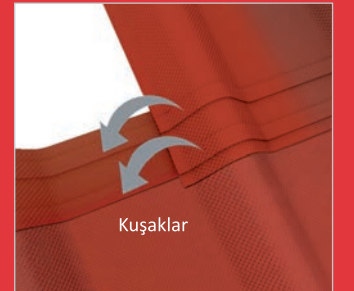

Kuşaklar

Laboratuvar ve saha deneyleriyle belgelenmiş teknoloji.

Yeni ONDUVILLA® çatı sistemi...

Fonksiyonel bileşenleriyle bir çatı sistemi bütünü

Profesyonel bir çatı için gerekli akılcı ve fonksiyonel tüm bileşenleri yeni ONDUVILLA® çatı sisteminde bulmak mümkündür. Yeni ONDUVILLA® sistemi mahya sonlamadan, yan kapama elemanına kadar her bir aksesuarı ana ürün ile aynı malzemeden üretilmiş olarak ve geniş bir yelpazede sunmaktadır.

VILLAPOR

ONDUVILLA® sistemi istendiğinde ısı yalıtımını da içeren çözümler sunuyor. ONDUVILLA® kiremitlerinin dalga profiline uyumlu Villapor ısı yalıtım levhasıyla ısı yalıtımlı ONDUVILLA® çatıları elde etmek mümkündür.

En x Boy	80 x 200 cm
Kalınlık	4,98 cm
Yoğunluk	18 kg/m ³
Paketteki miktar	14 adet

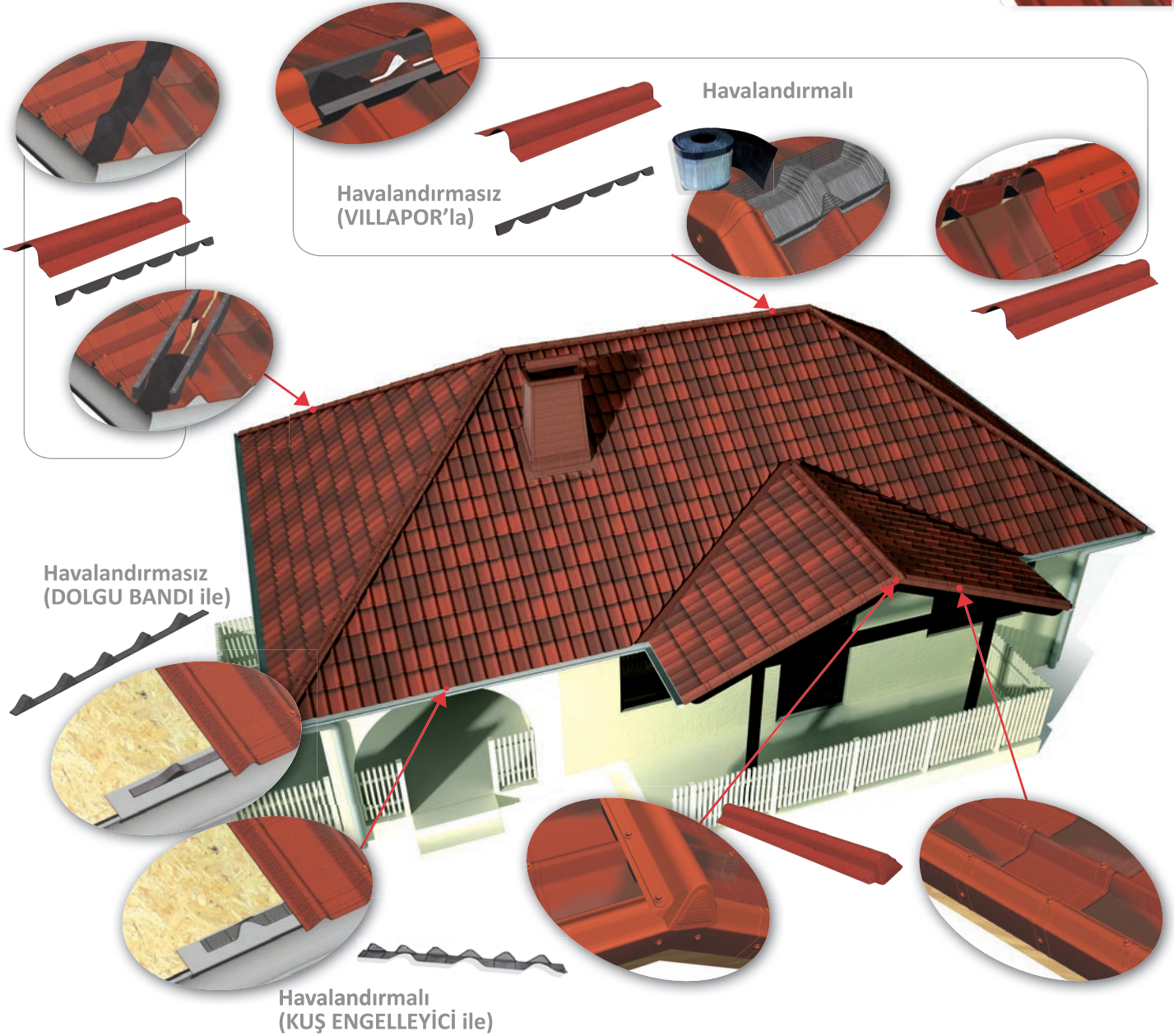
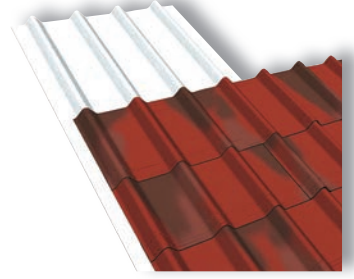

ONDUVILLA® aksesuarları

RENKLER	RENK	BOYUTLAR	AMBALAJ
	KIRMIZI 03180251002	106 cm x 40 cm	3,12 m ² lik paketlerde ve 252,72 m ² lik paletlerde
	KAHVERENGİ 03180251004	106 cm x 40 cm	3,12 m ² lik paketlerde ve 252,72 m ² lik paletlerde
	YEŞİL 03180251003	106 cm x 40 cm	3,12 m ² lik paketlerde ve 252,72 m ² lik paletlerde

LEVHALARLA AYNI MALZEMEDEN ÜRETİLEN AKSESUARLAR			
	RENK	BOYUTLAR	AMBALAJ
 İNCE MAHYA 106	Kırmızı 05190244102 Kahverengi 05190244104 Yeşil 05190244103	106 cm x 17,5 cm	20 adetlik kutularda
 ONDUVILLA® STANDART MAHYA	Kırmızı 03310524102 Kahverengi 03310524104 Yeşil 03310524103	200 cm x 48,50 cm	20 adetlik paketlerde
 MAHYA SONLAMA	Kırmızı 05190244202 Kahverengi 05190244204 Yeşil 05190244203	106 cm x 17,5 cm	20 adetlik kutularda
 DUVAR DİBİ ELEMANI	Kırmızı 05190244302 Kahverengi 05190244304 Yeşil 05190244303	102 cm x 14 cm	20 adetlik kutularda
 YAN KAPAMA	Kırmızı 05190244402 Kahverengi 05190244404 Yeşil 05190244403	104 cm x 10,5 cm x H11,4 cm	20 adetlik kutularda

DİĞER AKSESUARLAR		RENK	BOYUTLAR	AMBALAJ
	VILLAPOR 18 kg/m ³ Isı Yalıtım Levhası	Beyaz 0526000018	80 cm x 200 cm	14 adetlik paketlerde
	ONDUBAND PRO® 10 cm	Kırmızı 04410500100 Yeşil 04410700100	10 cm x 1000 cm	6 ruloluk kutularda
	ONDUBAND PRO® 15 cm	Kırmızı 04410500150 Yeşil 04410700150	15 cm x 1000 cm	4 ruloluk kutularda
	İNCE MAHYA 106 İçin ONDULAIR Mahya Havalandırma Bandı	Siyah 05190244010	15 cm x 500 cm	1 ruloluk kutularda
	ONDULAIR Mahya Havalandırma Bandı	Siyah 04501029501	29,5 cm x 500 cm	4 ruloluk kutularda
	Terracotta Kahverengi Gri Onduline Kırmızısı Siyah	04440200300 04441100300 04441300300 04440500300 04441200300	30 cm x 2,5 m	4 ruloluk kutularda
	ONDULINE® ŞEFFAF ÇATI KAPAĞI	Siyah 05500608001	82,5 cm x 66,9 cm	5 adetlik kutularda
	ÇATI KAPAĞI ONDUVILLA® ADAPTÖRÜ	Siyah 05500608201	66,5 cm x 27,5 cm	5 adetlik kutularda
	ONDUVILLA® HAVALANDIRMA BACASI	Siyah 05190244003	40 cm x 48 cm	4 adetlik kutularda
	ONDUVILLA® ÖZEL HAVALANDIRMA ELEMANI	Siyah 05190244001	40 cm x 48 cm	6 adetlik kutularda
	KUŞ ENGELLEYİCİ	Siyah 05190244002	61 cm	100 adetlik kutularda
	HAVALANDIRMA ÇİTASI	Siyah 05190244004	100 cm	200 adetlik kutularda
	DOLGU BANDI	Gri 05190244500	98 cm	50 adetlik kutularda 1 adet= 1 mahya+1 saçak dolgu bandı
1* 	GALVANİZLİ MONOBLOK BAŞLIKLİ ONDUVILLA çivisi	05405006002 05405006003 05405006004 Kırmızı Yeşil Kahverengi	6 cm	400 adetlik kutularda
		05405008001 05405008002 05405008003 05405008004 Siyah Kırmızı Yeşil Kahverengi	8 cm	400 adetlik kutularda
		05405010002 05405010003 05405010004 Kırmızı Yeşil Kahverengi	10 cm	400 adetlik kutularda
2* 	MATKAP UÇLU MONOBLOK VİDA	05405506000 05405506002 05405506003 05405506004 Transparan Kırmızı Yeşil Kahverengi	6 cm	400 adetlik kutularda
		05405510000 05405510002 05405510003 05405510004 Transparan Kırmızı Yeşil Kahverengi	10 cm	400 adetlik kutularda

1* Monoblok başlıklı çivi Çevre ve Şehircilik Bakanlığı tarafından yayınlanan 2014 Birim fiyat listelerinde Rayiç poz no: 04.721/6 ile tanımlıdır.

2* Monoblok başlıklı matkap uçlu vida Çevre ve Şehircilik Bakanlığı tarafından yayınlanan 2014 Birim fiyat listelerinde Rayiç poz no: 04.721/7 ile tanımlıdır.

ONDUVILLA® uygulama detayları...

ALT YAPI

ONDUVILLA® her türlü alt yapıya uygulanabilir.

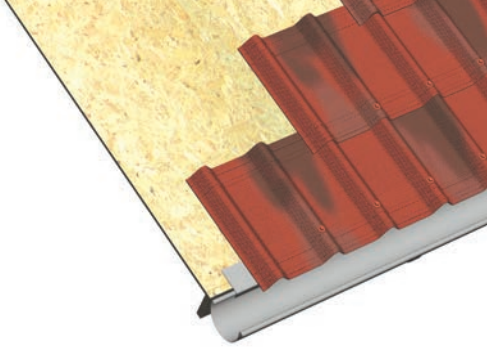

Ahşap kaplama (OSB)

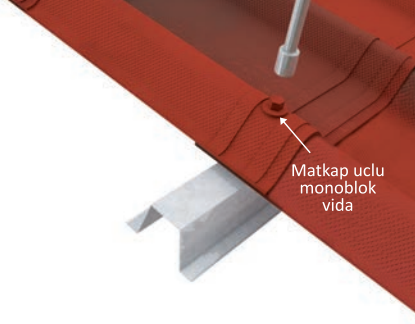

Çelik aşık

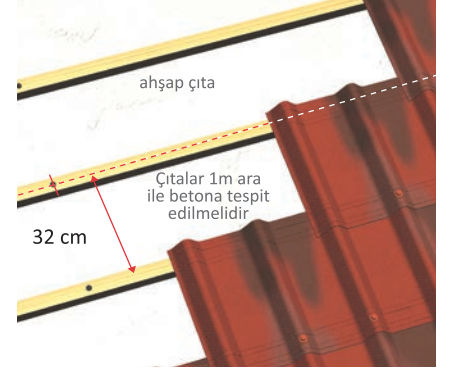

Betonarme

DÖŞEME ESASLARI

Döşemeye saçaktan ve hakim rüzgara ters taraftan başlanmalıdır. İkinci sıraya yarım levha ile başlanarak şaşırtma uygulanmalıdır. Düşey bindirmelerde kuşaklar üst üste gelmelidir.

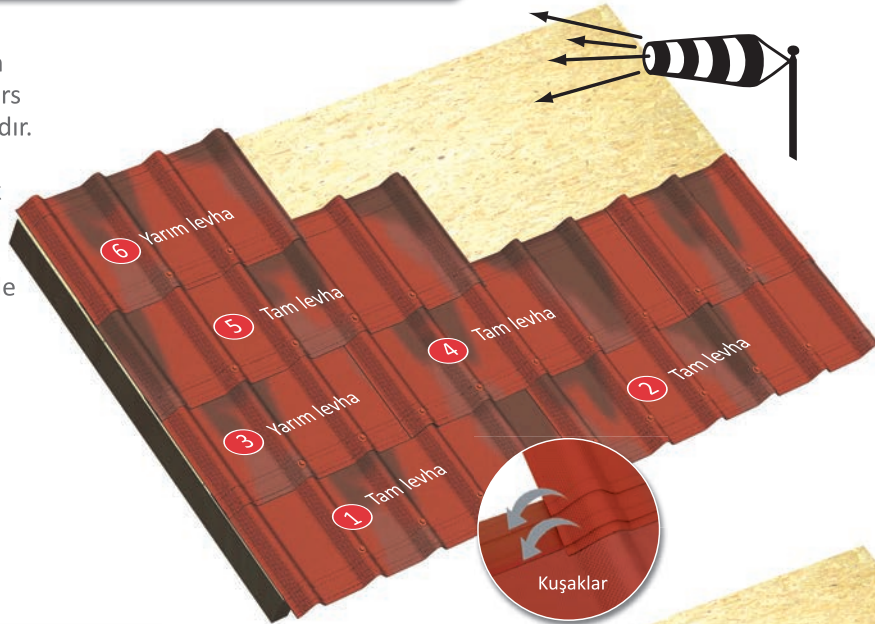

Burada belirtilen detaylar; bölgesel, iklimsel şartlara göre buharlaşma ve ısı yalıtımı açısından farklılıklar gösterebilir. Katmanlar, malzeme tipleri ve kalınlıkları TSE 825 e göre seçilmelidir.

TESPİT

ONDUVILLA® tüm bindirmelerde oluk tepelerinden ve kuşak aralarından GALVANİZLİ MONOBLOK BAŞLIKLILIKLI ONDUVILLA® ÇİVİLERİ ile tespit edilmelidir. Çakılma sırası yandaki şekilde belirtildiği gibi olmalıdır. Yatay bindirmelerde iki oluk birden aynı civi ile tespit edilmelidir.

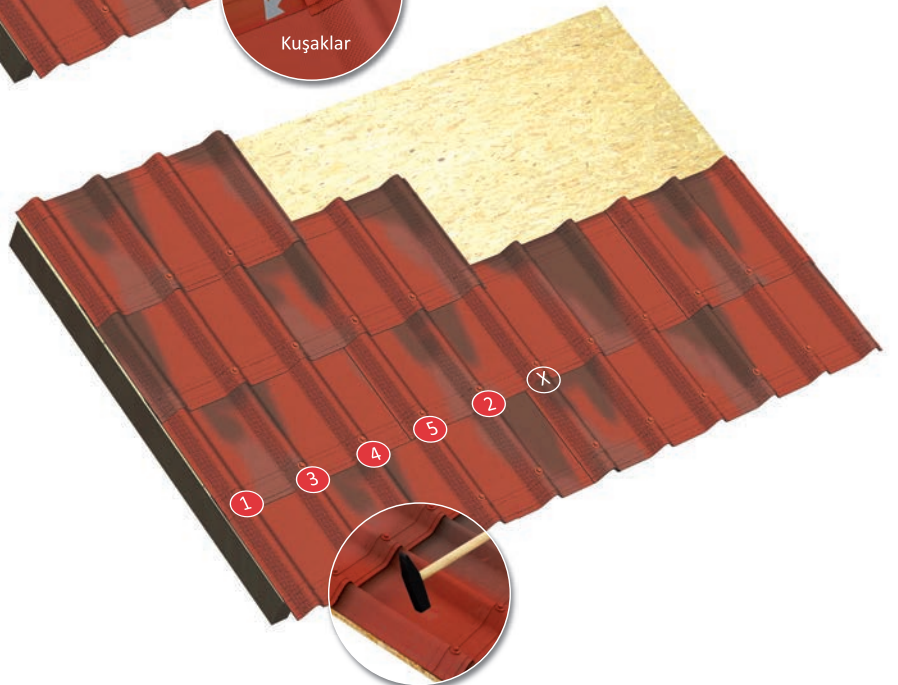

SAÇAK

Havalandırmalı (KUŞ ENGELLEYİCİ)

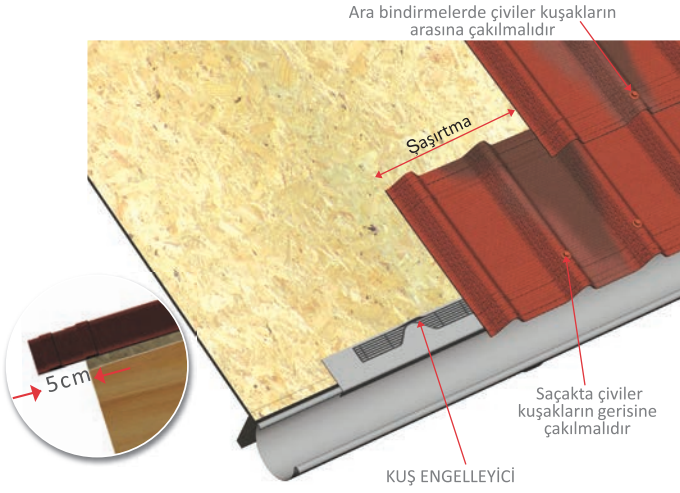

- 1 Saçakta KUŞ ENGELLEYİCİ ONDUVILLA®' nın altına gelecek şekilde yerleştirilir.

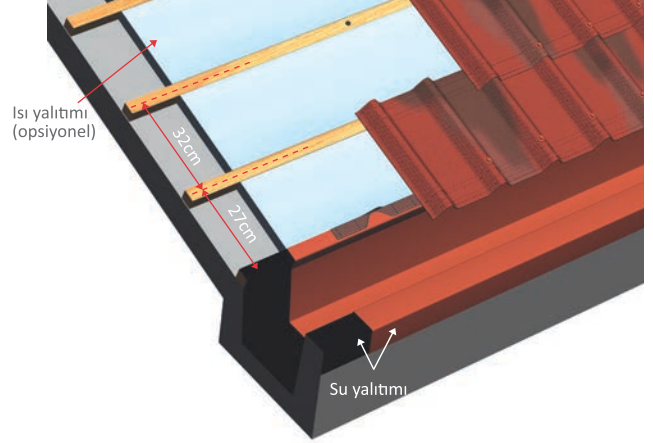

- 2 Saçakta ilk iki çıta arası 27cm, diğer yerlerde çıtaların arası 32cm olmalıdır.

Havalandırmaz (DOLGU BANDI)

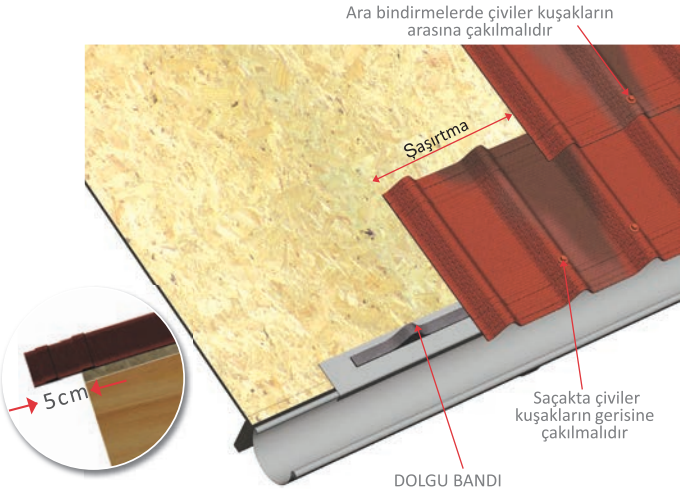

- 1 Saçakta DOLGU BANDI ONDUVILLA®' nın altına gelecek şekilde yerleştirilir.

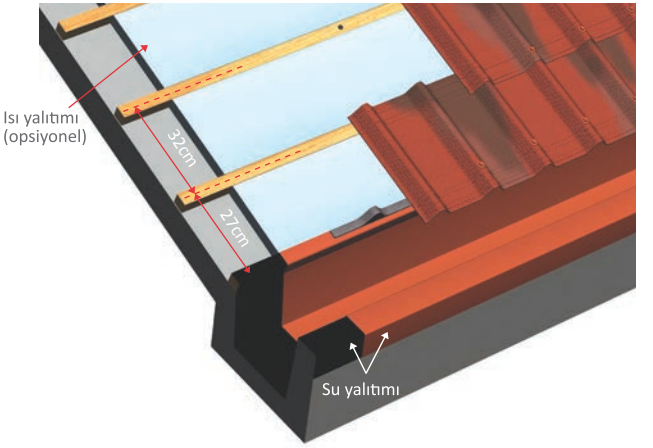

- 2 Saçakta ilk iki çıta arası 27cm, diğer yerlerde çıtaların arası 32cm olmalıdır.

ONDUVILLA®' KESİM ALETLERİ

Falçata, el testeresi veya elektrikli testereyle kesilebilir.

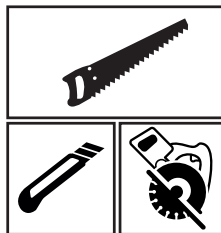

MAHYA

Havalandırmalı (ONDULAIR'la)

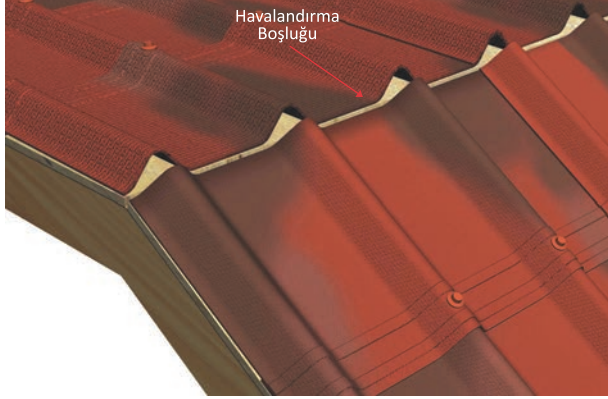

- 1 Mahyada, ONDUVILLA®'nın düz kısımları arasında en az 1cm eninde havalandırma boşluğu gerekir. YAN KAPAMA elemanı, mahya tamamlanmadan önce monte edilmelidir.

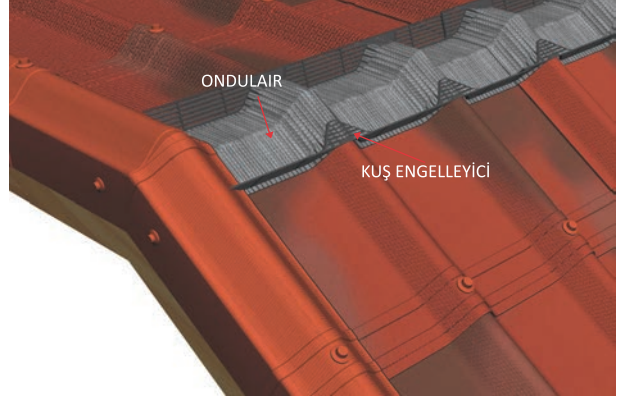

- 2 ONDULAIR ile mahyada sızdırmazlık sağlanır. KUŞ ENGELLEYİCİ çıtalara, normal inşaat çivisi ile oluk tepelerinden sabitlenir veya ince mahya 106 ile birlikte çakılır.

Havalandırmaz (VILLAPOR - DOLGU BANDI veya KÖRÜKLÜ YALITIM BANDI'yla)

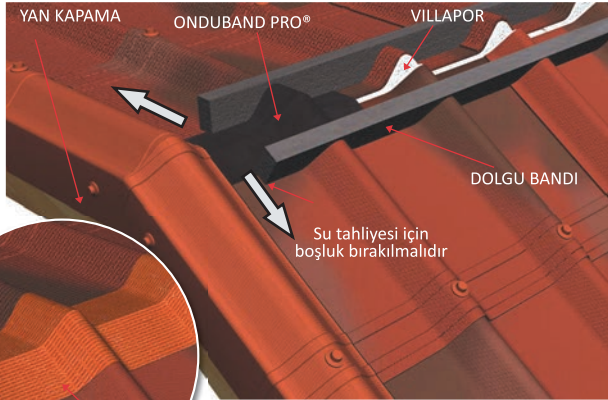

- 1 DOLGU BANDI mahyanın düz kanatları altına gelecek şekilde yerleştirilir, gerekirse normal inşaat çivisiyle yer yer sabitlenir, sonra İNCE MAHYA 106 elemanı ile birlikte çakılır.

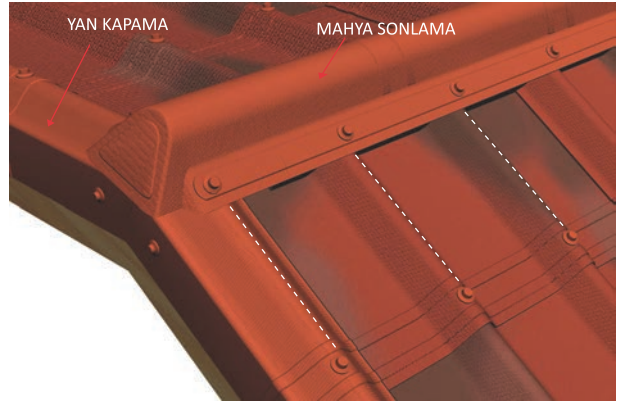

- 2 İNCE MAHYA 106 ve MAHYA SONLAMA elemanları ONDUVILLA®'nın oluk tepelerinden çakılır. DOLGU BANDI nedeniyle mahya binileri oluk tepesine rastlamasa da çakılmalıdır.

Klasik Sistem

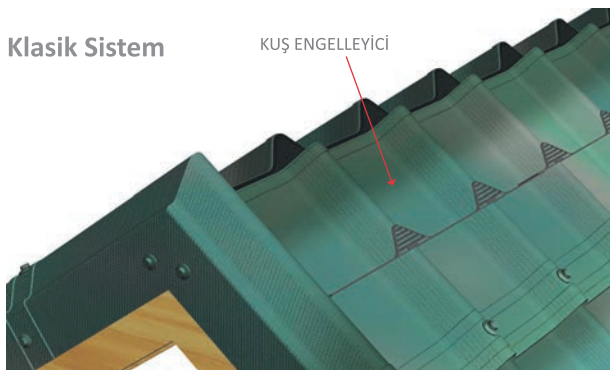

ONDUVILLA® STANDART MAHYA havalandırmalı veya havalandırmaz çatıda kullanılabilir. İstendiğinde KUŞ ENGELLEYİCİ ile birlikte tespit edilir.

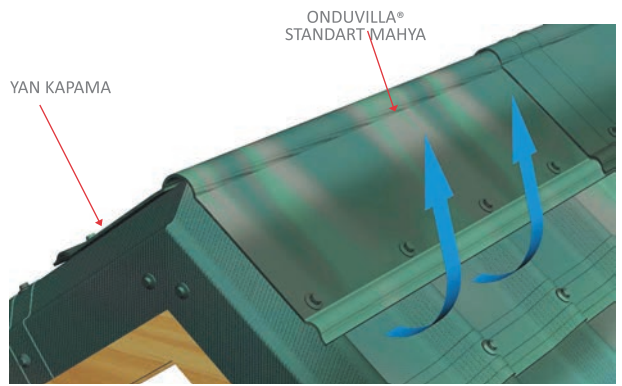

ONDUVILLA® STANDART MAHYA yağmura karşı yeterli sızdırmazlık sağlar. Ancak karlı bölgelerde ONDULAIR veya ONDUBAND PRO® kullanılması tavsiye edilir.

EĐİK MAHYA

Havalandırmazsız (DOLGU BANDI veya KÖRÜKLÜ YALITIM BANDI'yla)

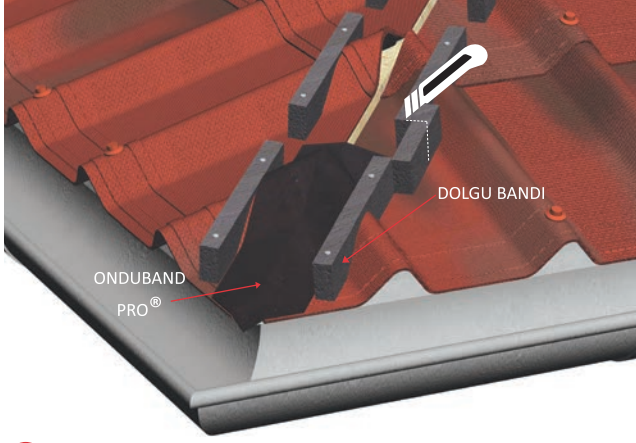

1

Eđik mahyalar DOLGU BANDI ile birlikte uygulanır. DOLGU BANDI düz kısımların ortasından parçalara ayrılır ve parçalar oluklara oturacak şekilde esneterek normal inşaat çivisiyle tespit edilir. Ara boşluklar yine düz kısımlardan kesilen bandlarla doldurulur ve mahya ile birlikte çakılır. DOLGU BANDI nedeniyle çivilerin oluk tepelerinde olma zorunluluđu yoktur. Eđik mahyada oluk ara mesafeleri geniş olduğundan, mahya binileri oluk tepelerine rastlamasa da çakılmalıdır.

Havalandırmalı (ONDULAIR'la)

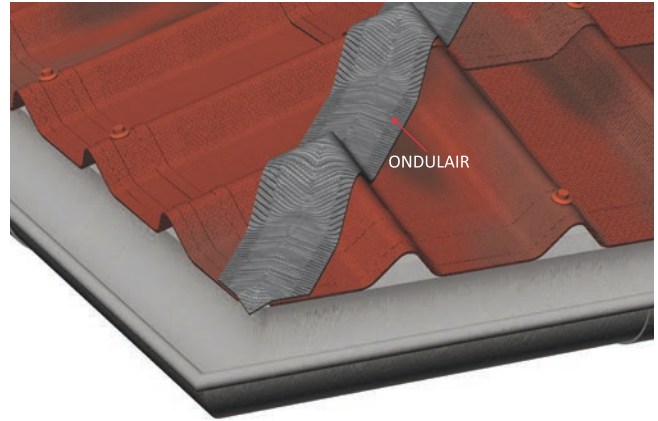
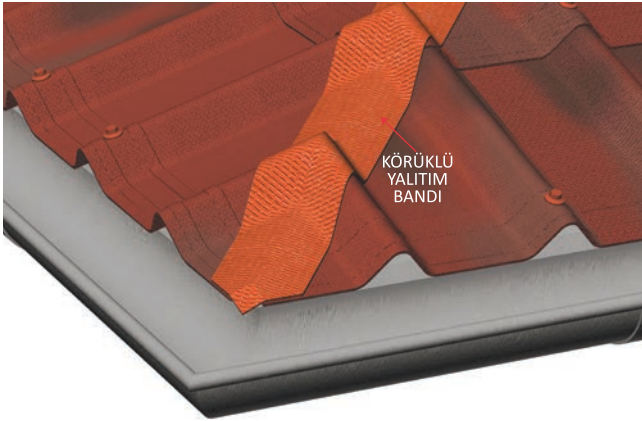

2

KÖRÜKLÜ YALITIM BANDI ile eđik mahyada sızdırmazlık sağlanır.

1

ONDULAIR ile eđik mahyada sızdırmazlık sağlanır.

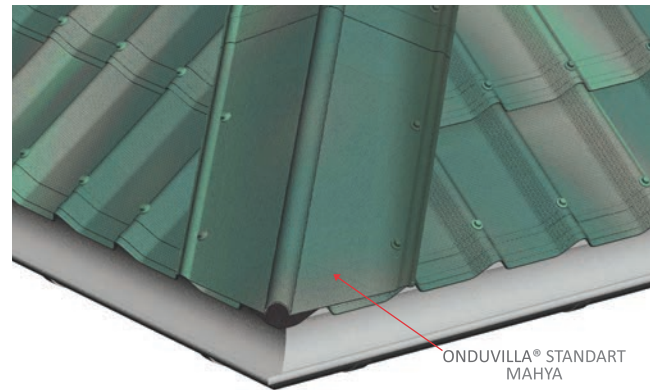
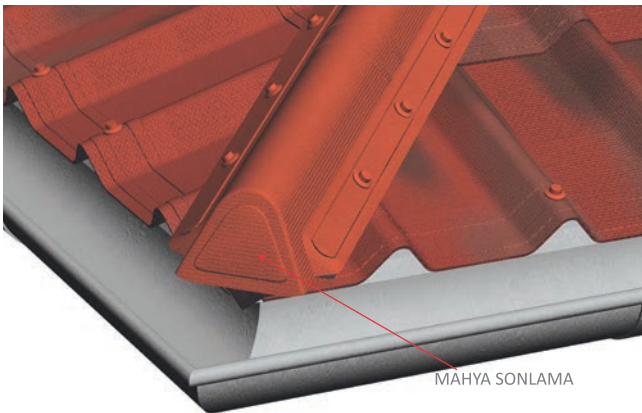

İNCE MAHYA 106 elemanları yeterli sayıda GALVANİZLİ MONOBLOK BAŞLIKLİ ONDUVILLA® ÇİVİ'siyle tespit edilmelidir.

ONDUVILLA® STANDART MAHYA yağmura karşı yeterli sızdırmazlık sağlar. Ancak karlı bölgelerde ONDULAIR veya ONDUBAND PRO® kullanılması tavsiye edilir.

EĞİK DERE

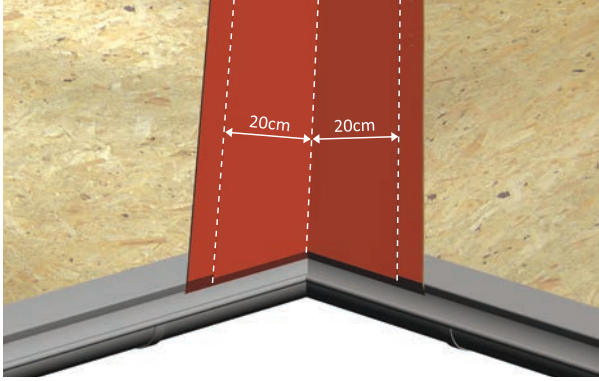

- 1 Dere, ONDUBAND PRO® veya minerali BITULINE® ile yalıtılmalıdır.

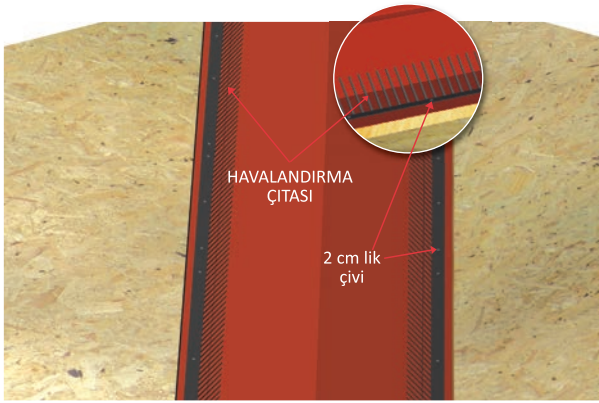

- 2 Dere kenarlarında havalandırma çitası kullanılmalıdır.

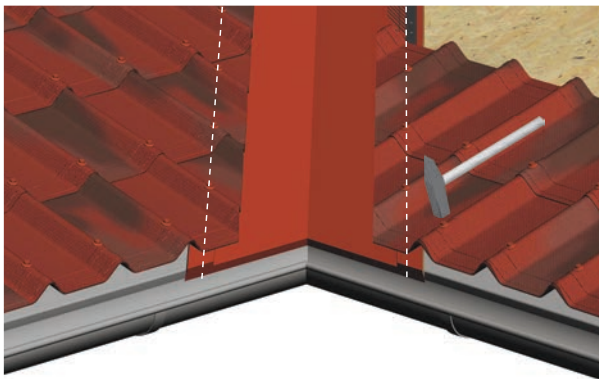

- 3 ONDUVILLA®'lar dere kenarındaki çıtaya oluk tepelerinden çakılmalıdır.

MAHYANIN EĞİK DERELER İLE BİRLEŞİMİ

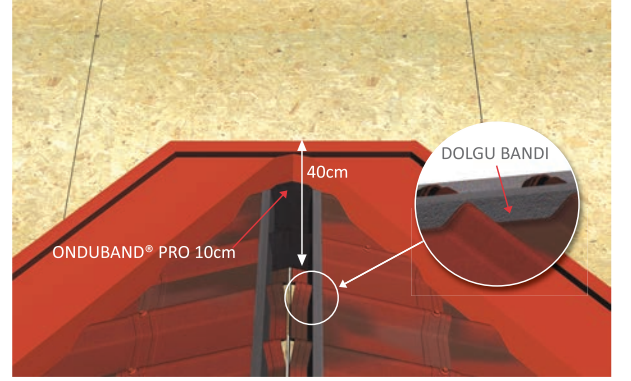

- 1 Eğik dereler ve mahyanın iki yanındaki ONDUVILLA®'lar tamamlandıktan sonra, mahyanın bitimi yaklaşık 40 cm boyunca ONDUBAND PRO® ile yalıtılmalıdır.

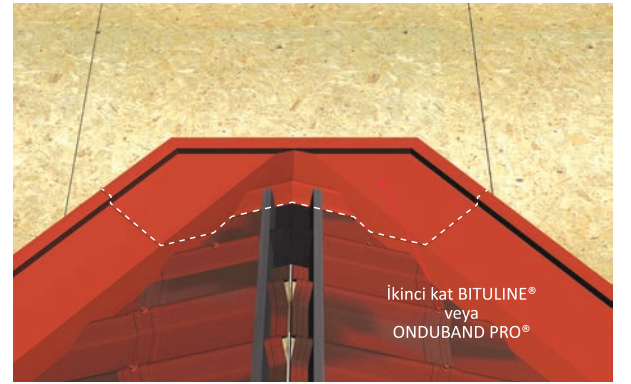

- 2 Eğik derelerin birleştiği kısım, mahyadaki ONDUBAND PRO®'nun üstüne binecek şekilde, en az 30 cm eninde ve yekpare olarak 2.kat BITULINE® veya ONDUBAND PRO® ile kaplanmalıdır.

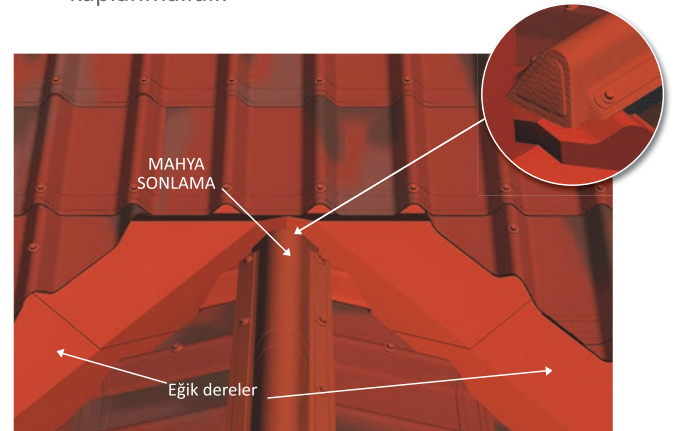

- 3 Derenin İNCE MAHYA 106 ile birleştiği nokta ONDUBAND PRO® ile yalıtıldıktan sonra, üst bölümdeki ONDUVILLA®'lar kaplanarak detay tamamlanmalıdır.

EĐİK MAHYA VE EĐİK DERENİN MAHYALARLA BİRLEŐİMİ

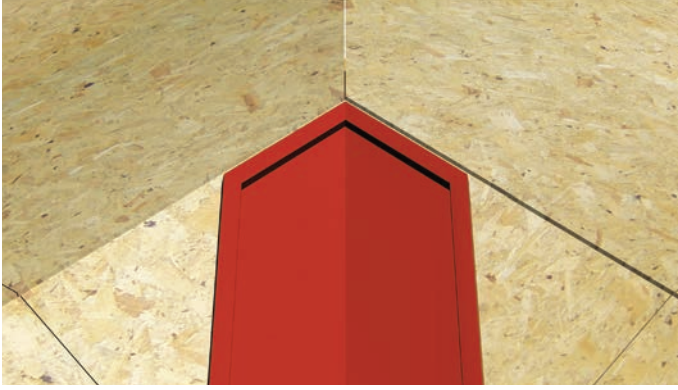

- 1 Önce eđik dere mineralli BITULINE® veya ONDUBAND PRO® kaplanarak bitirilmelidir.

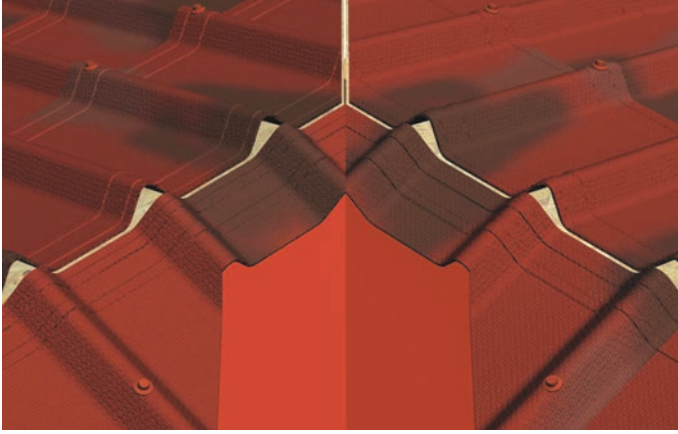

- 2 Çevredeki tüm yüzeyler gerekli hava boşlukları dikkate alınarak ONDUVILLA® ile kaplanır.

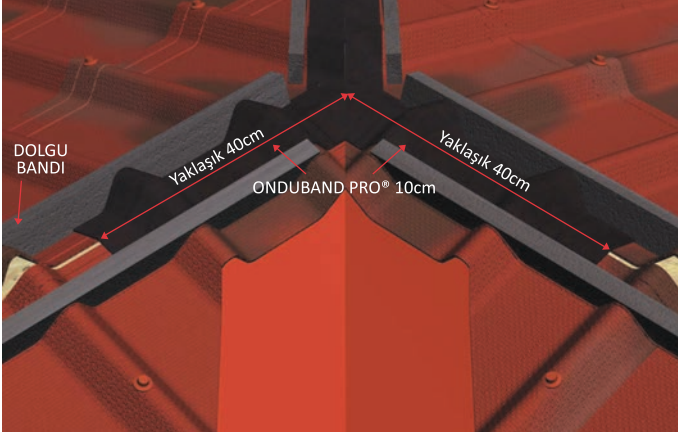

- 3 Kesişme noktasının çevresindeki tüm yatay ve eđik mahyalar yaklaşık 40cm boyunca ONDUBAND PRO® ile yalıtılır. Havalandırma durumuna göre, DOLGU BAND'ları veya ONDULAIR ile birlikte KUŐ ENGELLEYİCİLER yerleştirilir ve İNCE MAHYA 106 elemanları ile beraber çakılır.

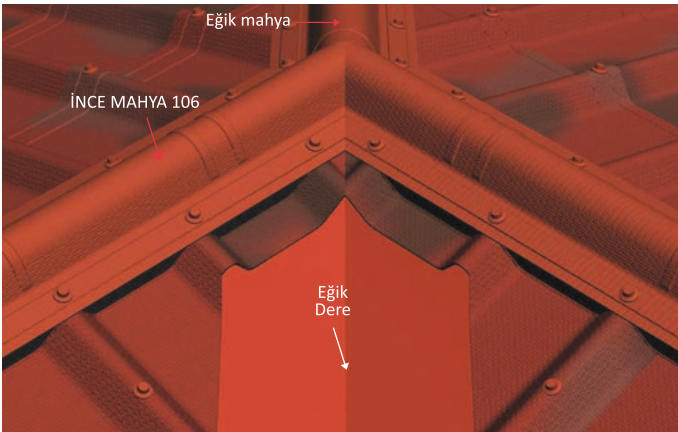

- 4 İNCE MAHYA 106 elemanlarının kesişme noktasında bindirmeye gerek yoktur. Ara kesitlerin eđimle uyumlu olarak ve 3 elemanı öpüştürecek şekilde yapılması yeterlidir.

EĞİK MAHYALARIN MAHYA İLE BİRLEŞİMİ

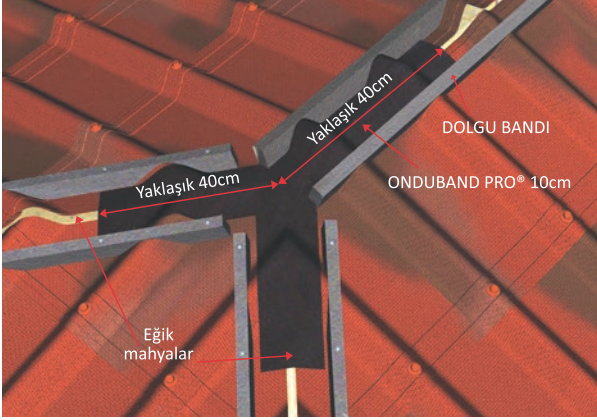

- 1 Detayın su geçirimsizliği ONDUBAND PRO® ile sağlanmalıdır.

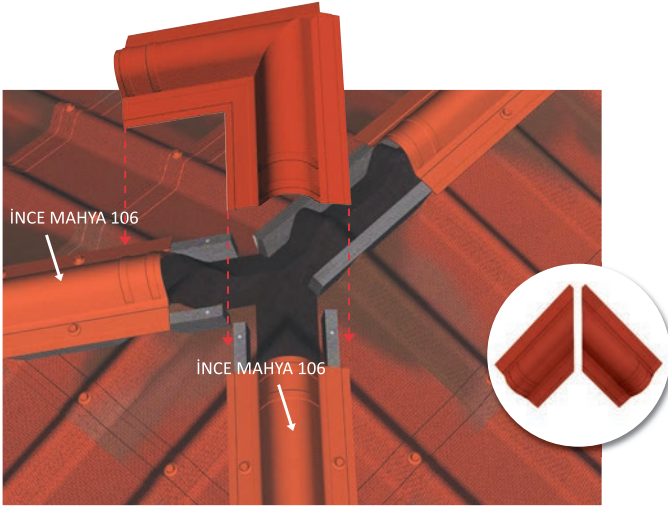

- 2 Birleşim noktasında eğik mahyalar, çatı eğimine göre uygun açı ile kesilerek öpüştürülmelidir.



- 3 İNCE MAHYA 106'nın sonu, düşey ile 45° açı yapacak şekilde kesilerek eğik mahyalar üstüne bindirilmelidir.

YAN KAPAMA

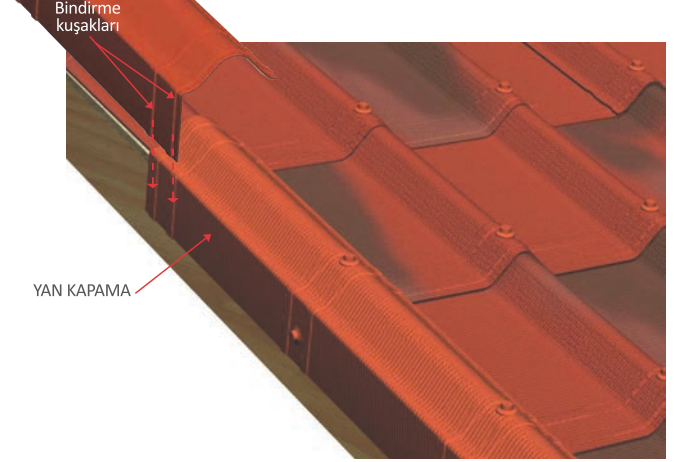

- 1 Çatının başlangıcında YAN KAPAMA elemanı ilk ONDUVILLA® oluğuna bindirilir.

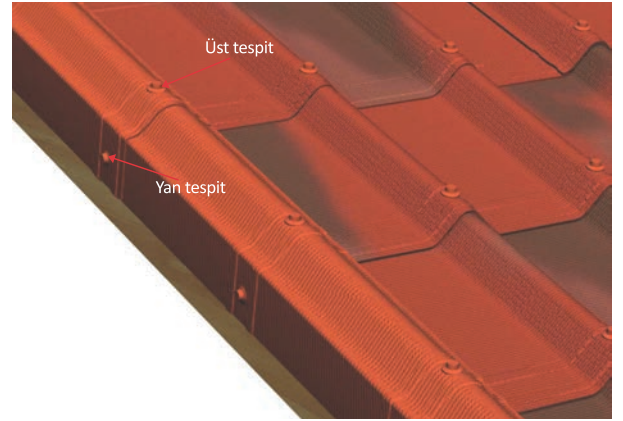

- 2 Rüzgarın kaldırmaması için, YAN KAPAMA elemanı oluk tepesinden ve yan kenardan düşey ve yatay olarak tespit edilmelidir.

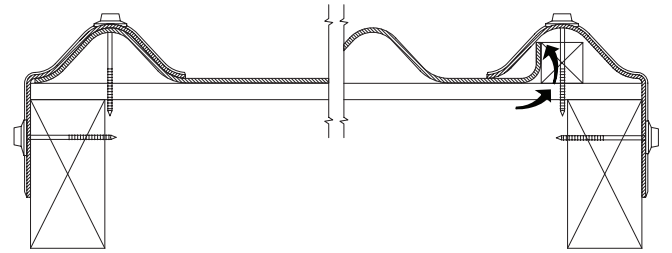

- 3 Karşı taraftaki bitimde, kenara oluk rastlamayabilir. Bu durumda ONDUVILLA®'nın düz kısmı bir çita üzerine kıvrılır, YAN KAPAMA elemanı bu çitaya ve yan kenara düşey ve yatay olarak tespit edilir.

KALKAN DUVARI KENARI

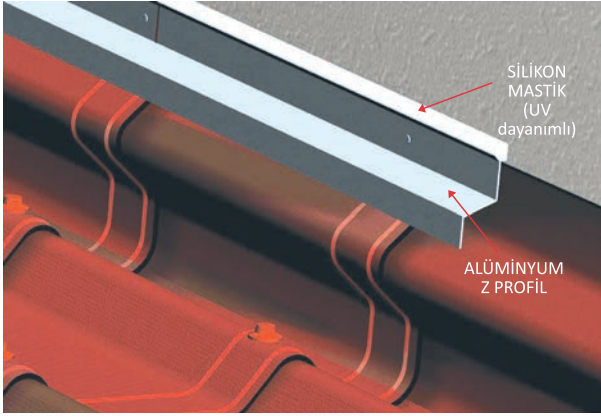
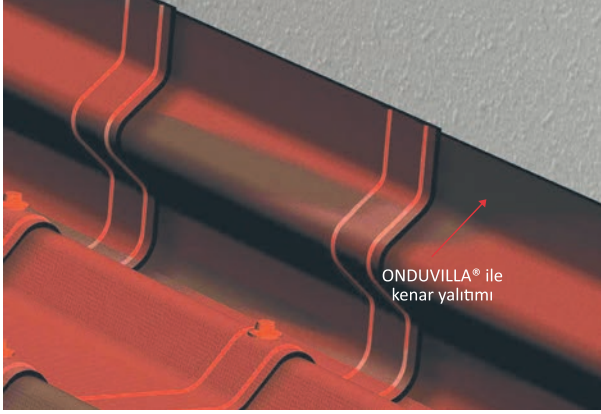

ONDUVILLA®'dan kesilen bir parça, kalkan duvarına bükülerek duvarın yalıtımı sağlanır. Üst kenar ALÜMİNYUM Z-PROFİL'le tespit edilir. Profil ile duvar arasında kalan kanala SİLİKON MASTİK (UV dayanımlı) çekilmelidir.

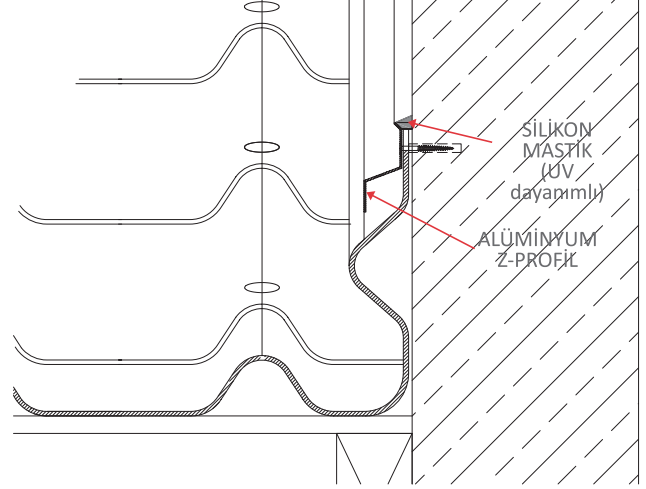

DUVAR DİBİ

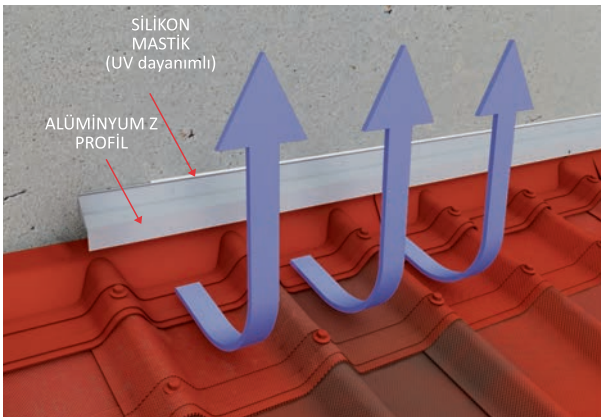

DUVAR DİBİ elemanı ONDUVILLA® ile birlikte çatıya tespit edilir. Duvarla çatı arasında havalandırma istendiğinde boşluk bırakılmalıdır. Üst kenar ALÜMİNYUM Z-PROFİL'le kapatılır. Profil ile duvar arasında kalan kanala SİLİKON MASTİK (UV dayanımlı) çekilmelidir.

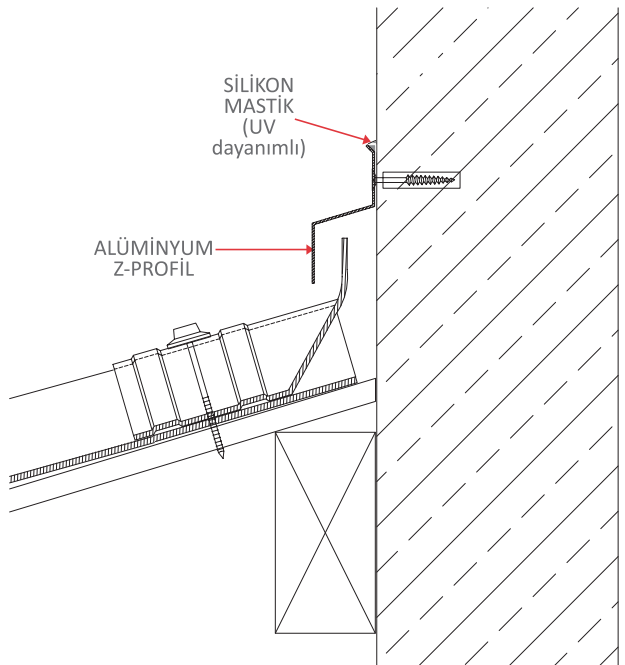

MAHYANIN DUVARLA BİRLEŞİMİ

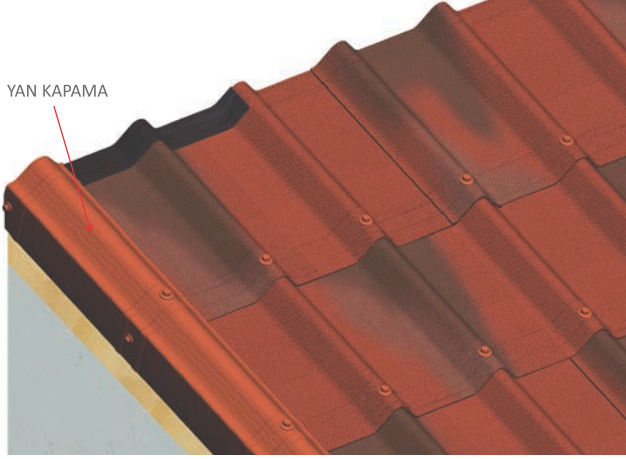

1 Önce YAN KAPAMA elemanı uygulanır.

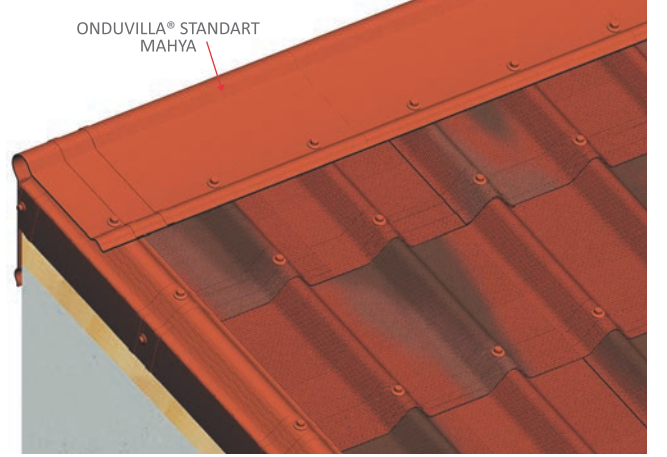

2 STANDART MAHYA elemanı her iki kenarından çatıya ve duvara tespit edilir.

ŞEFFAF ÇATI KAPAĞI

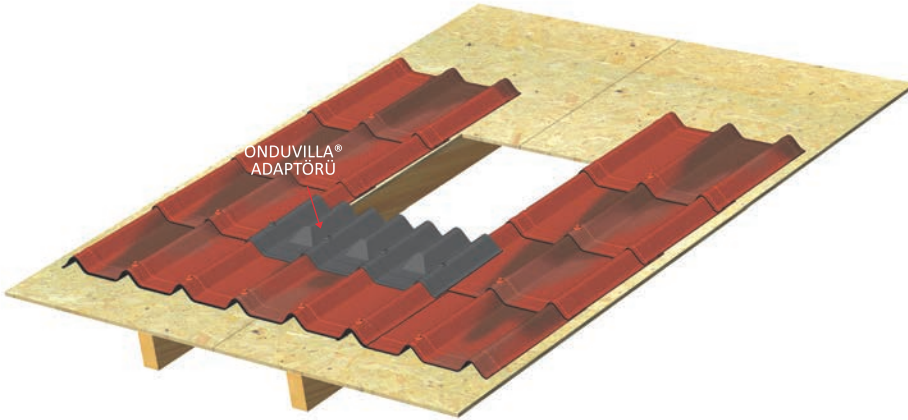

1 Kapağın konulacağı boşluğun önü ve her iki yanı ONDUVILLA® kaplanmalıdır. ONDUVILLA® adaptörü yerleştirilmelidir.

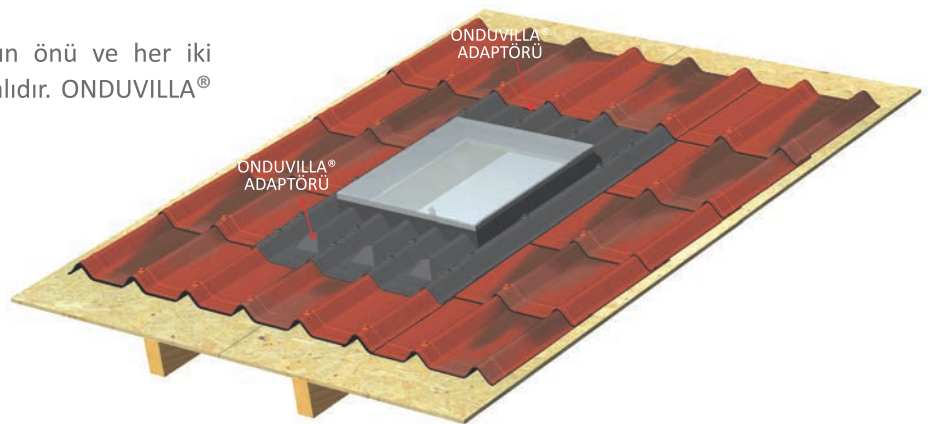

2 ONDUVILLA® ADAPTÖRÜ yardımıyla çatı kapağı ile ONDUVILLA® arasında uyum sağlanmalıdır.

BACA DİBİ

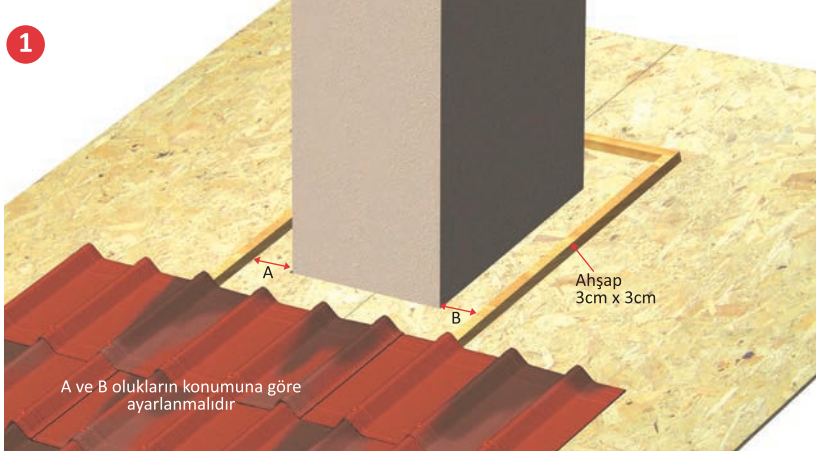

Bacanın önünde kalan ONDUVILLA® oluklarına girecek şekilde bacanın iki yanına ve arkaya 3 cm x 3 cm çita çakılmalıdır.

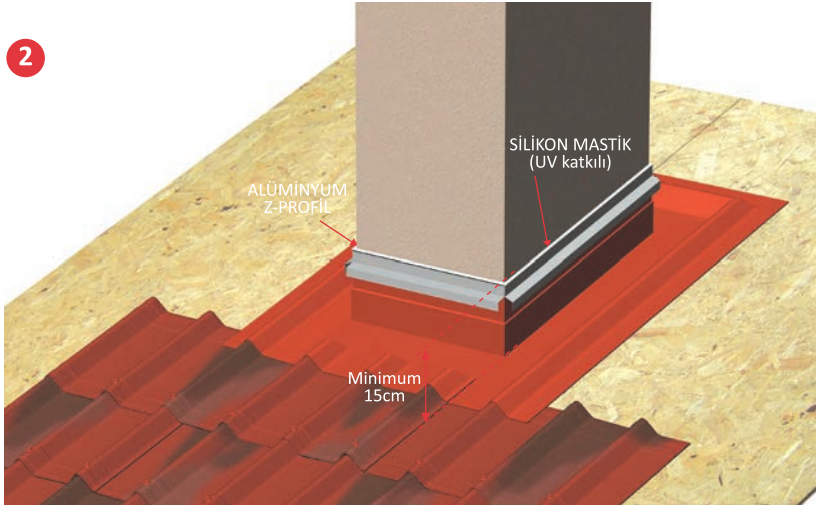

Çıtarlar arasında kalan bölge mineralli BITULINE® veya ONDUBAND PRO® ile yalıtılmalıdır. Yalıtım öndeki ONDUVILLA® lara 15cm bindirilmeli, baca üzerine de 15 cm kaldırılmalıdır. Üst kenara ALÜMİNYUM Z-PROFİL tespit edilmeli, profil ile duvar arasında kalan kanala SİLİKON MASTİK (UV dayanımlı) çekilmelidir.

HAVALANDIRMA ELEMANI

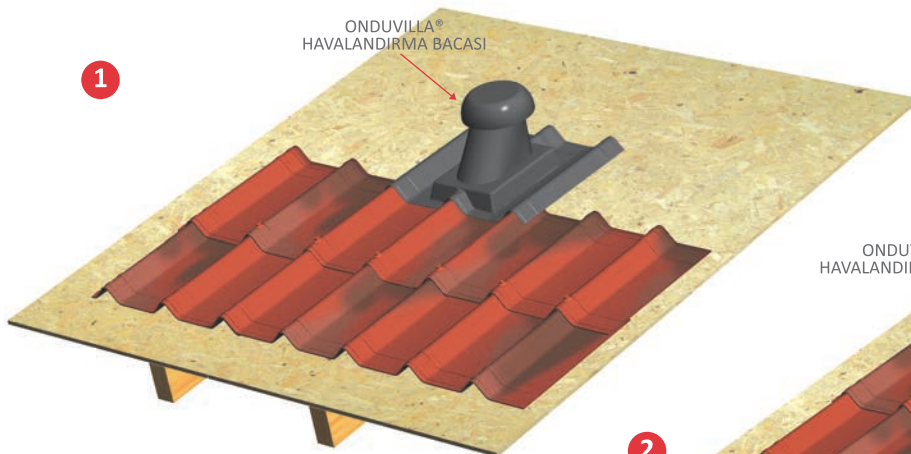

ONDUVILLA® HAVALANDIRMA BACASI , aynen ONDUVILLA® gibi oluklu bindirmeler yapılarak uygulanır.

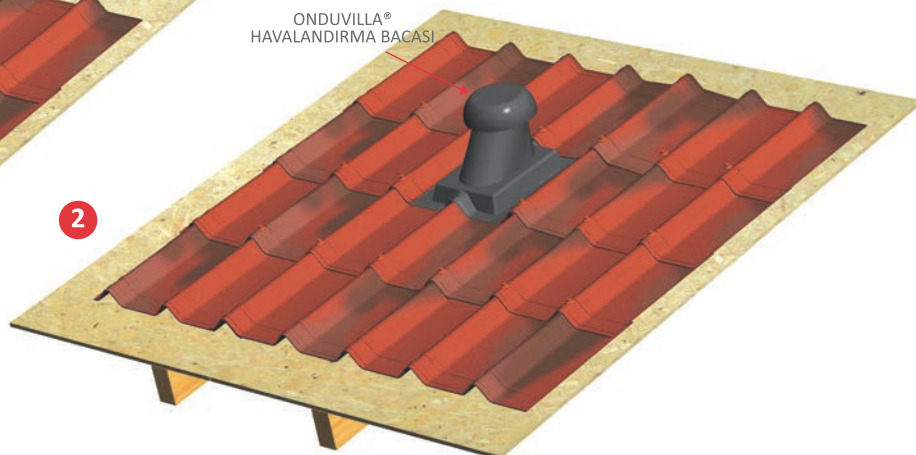

ONDUVILLA® uygulamalar...





Asude Rizom Tatil Köyü / YALOVA



Asude Rizom Tatil Köyü / YALOVA



Konut - Boğazköy / ANTALYA



Konut - Fındıkpınarı / MERSİN



Konut - Güzeloba / ANTALYA



AYŞE AK
SEDA SAYAN
ÇOK PROGRAMLI
LİSESİ / TOKAT

ONDUVILLA® kullanıcı görüşleri...



Salim Sorgulu
Uygulamacı
KAYSERİ

Mesleğim çatıcılık. Bölge Temsilcimizin yaptığı tanıtımlar ve bu ürünü kullanmam yönündeki ısrarlı tavsiyeleri üzerine **kendi çatımda** ONDUVILLA® kullandım. Şimdi başkalarına da tavsiye ediyorum. Bölgemizde kullanılmış keresteden çatı yapılmakta ve ONDUVILLA® böyle **düzensiz kaplamalarla uyum sağlamakta.** Bu bakımdan bu ürünün hayranıyım diyebilirim.



Zihni Tuna
Mimar
ANKARA

Çankaya Ankara'da, Oyak Sitesindeki apartmanımızın çatısının yenilenmesinde Onduvilla 3D'yi kullandık. Ürünü çok beğendim. Kiremite göre daha **estetik** duruyor ve **uygulanması kolay.**



Cüneyd
Keleştemur
Mimar
ELAZIĞ

Onduline, projelerimde önemli detaylara **çözüm bulmakta kolaylık sağlıyor.** Seminerlere, malzeme tanıtımlarına katıldım. Seminerlerde tarif edildiği gibi ONDUVILLA®'yı kullandım, hatta bir binamda; **eğrisel (parabolik)** bir çatı olmasına rağmen sonuçtan memnun kaldım. Onduline, geliştirilen ürünler, kullanım alternatifleri ve **zengin çeşitleri** açısından kullanmaktan zevk aldığım bir ürün grubu oldu.



Osman Tunç
Smart İzolasyon
Dalaman / MUĞLA

Onduvilla öncelikle kiremite göre çok daha **hafif ve en az kiremit kadar güzel** bir görseleliğe sahip.

Başta Dalaman olmak üzere Ortaca ve Köyceğiz'de de birçok uygulama yaptım. Yatay yağışlarda ve **fırtınalarda dahi su geçirimsizliğini koruması, esnek oluşu, kolay uygulanması, aksesuarlarının Onduvilla ile uyumlu ve tamamlayıcı olması çok önemli avantajları.** Bu özellikleri sayesinde bölgemizde yenilik arayışı içinde olanların taleplerine cevap verdi, çatılara yenilik getirdi. Sonuç olarak **Onduvilla için teknoloji ve görseleliğin mükemmel buluşması diyebiliriz.** Bu malzeme ile bizi buluşturan başta ilgili bölge satış temsilcisi olmak üzere Onduline firmasına çok teşekkür ederim.



Bilgin Kopuz
SS Gündoğdu Su
Ürünleri Koop.
Başkanı
RİZE

Balıkçı barınaklarımız için bölgemizde **rüzgar, fırtınalarla ve nemle taşınan tuz ve su buharına karşı dayanıklı bir çatı malzemesi arıyorduk.** Çünkü malum bölgemizde alüminyum malzeme denizin tuzlu suyundan kısa sürede deforme oluyor, paslanıyor. En dayanıklı ve en uygun malzeme olarak biz Onduvilla'yı gördük. 1 yıldır da kullanıyoruz. **Güneşe karşı renginde de bir solma yok, dayanıklı.**

Ayrıca rüzgara karşı da dayanıklı, hiçbir sorun yaşamadık. Hafifliği de kuşkusuz avantaj çünkü binalara ne kadar az yük verirse o kadar iyi oluyor. **Hafifliği sebebiyle uygulaması da hızlı oluyor.** Görünümü doğal ve etraftaki araziye uyuyor. Doğal tonları var. Deniz mavi, çatılarımız yeşil, bu sayede maviyle yeşili buluşturmuş olduk. Ortaya güzel bir görünüm çıktı. 2 kısımda toplam 7.000 m² Onduvilla yeşil kullanılmış olacak. Üründen gayet memnunuz, eşimize, dostumuza, çevremize bu ürünü tavsiye ediyoruz.

ONDUVILLA® referans listesi...*

UYGULAMA YERİ	ALAN m ²	
ABDULLAH YILMAZ İNŞAAT-1	Kepez / ANTALYA	2.000
ABDULLAH YILDIZ KNT. 1 - 2	ANTALYA	1.750
ADEN EVLERİ	KAYSERİ	2.000
AKÇAKAYA EVLERİ	KAYSERİ	400
AKMANLAR İNŞ.	KARAMAN	230
ALAIYE EVLERİ	ANTALYA	1.000
ALCAZAR EVLERİ	Çankaya / ANKARA	750
ALİ ŞAHİN ÇİFLİĞİ	KAYSERİ	500
ALİ TEKİN	KARAMAN	400
ANT. LAS. LTD. ŞTİ.	ANTALYA	900
ASUDE TATİL KÖYÜ - RIZOM	Tigem / YALOVA	16.000
ATABEK İNŞAAT	NİĞDE	850
ATAKENT MAH. MUHTARLIĞI	Etimesgut / ANKARA	80
ATÇILAR İNŞ.	Korkuteli / ANTALYA	500
AVCILAR MÜFTÜLÜK BİNASI	İSTANBUL	300
BALIKÇI BARINAKLARI	Gündoğdu / RİZE	7000
BAŞAK İNŞAAT	Konyaaltı / ANTALYA	100
BÜKEM-MEHMET SOMTAŞ İ.Ö.O	KAYSERİ	1.500
CANBAZOĞLU APT	Bornova / İZMİR	700
CASTELLO İNŞ.	Alanya / ANTALYA	550
ÇAĞAN İNŞAAT EVLERİ	KAYSERİ	1.200
ÇARDAK EVLERİ	KAYSERİ	1.800
DALAMAN ÖZEL İ.Ö.O.	MUĞLA	1.500
DEVSAN - PREFABRİK UYGULAMA	Korkuteli / ANTALYA	240
DİLAN YAPI KOOPERATİF	ELAZIĞ	1.000
DİDİM KARTİNG ALANI	AYDIN	100
EKŞİOĞLU GROUP	Belek / ANTALYA	700
ERAY İNŞAAT	KAYSERİ	1.500
FATSA DİYALİZ MERKEZİ	ORDU	1.000
FLASHPEN KONUTLARI	MALATYA	1.600
GELİŞİM YAPI	KAYSERİ	750
GİZEM Y. KOOP.	ELAZIĞ	2.000
GÖNEN İŞ MERKEZİ	KAYSERİ	500
GÜNER İNŞAAT	MALATYA	1.200
GÜNDOĞDU KONAKLARI	İZMİR	500
GÜVEN APARTMANI	KAYSERİ	400
HAMDİ SEMİH İNŞ.	KAYSERİ	600
HUZUR İNŞAAT	Kepez / ANTALYA	270
HÜREL OTOMOTİV	ELAZIĞ	1.500
İMAJ SİTESİ	KAYSERİ	1.000
İNCİ İNŞAAT - KONUTLARI	BALIKESİR	800
İMAM-HATİP LİSESİ OKUL PANS.	NEVŞEHİR	800
KALİTE EVLER YAPI KOOP.	KAYSERİ	500
KA YAPI	KAYSERİ	500
KANGAL BALIKLI KAPLICALARI	Kangal / SİVAS	300
KARADENİZ EVLERİ	SAMSUN	3.000
KAYMAKLI ÖĞRENCİ YURDU	Kaymaklı / NEVŞEHİR	600
KINAŞ İNŞAAT	KAYSERİ	700
KMC İNŞAAT	KAYSERİ	600
KONUT	Bulancak / GİRESUN	225
KONUT	Duacı / ANTALYA	190
KONUT	Dalaman / MUĞLA	200
KONUT	Findıkpınarı / MERSİN	380
KONUT	Yeniceoba / KONYA	180
KONUT ÇATILARI	KARAMAN	2.000

UYGULAMA YERİ	ALAN m ²	
KONUT - HAKAN YAMAK	Bulancak / GİRESUN	250
KONUT - SEDAT GÖZAÇAN	Beşikdüzü / TRABZON	629
KONUT - VİLLA	Lara / ANTALYA	240
KONUT - YÖRENÇ İNŞAAT	KAYSERİ	500
KONUT	Merkez / ANTALYA	350
KONUT	Merkez / ANTALYA	400
KONUT	Döşemealtı / ANTALYA	400
KONUT	Çankaya / ANKARA	240
KONUT	Söğütözü / TRABZON	650
KONUT - AKGÜL İNŞAAT	KAYSERİ	500
KONUT - ERİŞ İNŞAAT	KAYSERİ	500
KONUT - KAAAN İNŞAAT	KAYSERİ	1.500
KONUT - YÖRENÇ İNŞAAT	KAYSERİ	500
KOROĞLU İNŞAAT	Eryaman / ANKARA	550
KÖSTERELİ GAZİ KÖŞK SİTESİ	TRABZON	2.000
KUŞÇA BELEDİYESİ TESİSLERİ	Yeniceoba / KONYA	1.200
LADES RESTAURANT	Pozantı / ADANA	750
LATİF EVLER SİTESİ	TRABZON	1.200
LAVİNYA SİTELERİ	SAMSUN	1.000
MAVİSEDİR İNŞ.	Kepez / ANTALYA	300
MEHMET YILMAZ İNŞAAT	ANTALYA	370
MERDAN KONUTLARI	ANTALYA	550
MİRA MÜHENDİSLİK	Ardeşen / RİZE	1.150
MUTLU GÜNLER K.Y.K.	ANKARA	1.500
NUH KAHRAMAN İNŞAAT	KAYSERİ	400
OKUMUŞ İNŞAAT	Kartal / İSTANBUL	300
OYAK SİTESİ	Çankaya / ANKARA	550
ÖZAHİ İLİM VAKFI	Mucur / KIRŞEHİR	250
ÖZDENCE İNŞ.	Alanya / ANTALYA	600
ÖZEL BURÇ MELTEM İ.Ö.O.	MUĞLA	1.500
ÖZEL TİCARET MERKEZİ	ANKARA	1.500
PERGE EVLERİ	ANKARA	650
RIPORT RİZE LİMANI	RİZE	600
SARILAR LEXUS KONUTLARI	Merkez / ANTALYA	2.000
SEDA SAYAN LİSESİ	Pazar / TOKAT	800
SEDAT GÖZAÇAN - KONUT	Beşikdüzü / TRABZON	630
SEVGİ EVLERİ YAPI KOOP.	NİĞDE	750
SICAK TERMİK TESİSLERİ	SİVAS	300
STEEL HOUSE PREFABRİK KNT.	Pozantı / ADANA	1.100
SUCULAR İNŞAAT	Bor / NİĞDE	1.200
SU ARITMA TESİSİ	ORDU	1000
TALIA EVLERİ	Kurtköy / İSTANBUL	5.500
TARİHİ EV	RİZE	350
TAŞKIRAN İNŞ.	Yeniköy / ANTALYA	160
TELLİOĞLU METAL - İDARİ BİNASI	Terme / SAMSUN	500
TEVFİK SADAK İNŞAAT	ELAZIĞ	700
TUNÇ İNŞAAT	KAYSERİ	600
TURİSTİK TESİSLER	Bakü / AZERBEYCAN	1.200
TURKUVAZ EVLERİ KOOP	TRABZON	1.200
UZUNKOÇ İNŞAAT	NİĞDE	1000
VİLLA	Bakü / AZERBEYCAN	350
YAKA MİMARLIK	Kundu / ANTALYA	600
YAŞAM İNŞAAT	Ürgüp / NEVŞEHİR	750
YEŞİL VADI TESİSLERİ	TOKAT	1.000
YILMAZLAR İNŞAAT SİTE	ANTALYA	1.100

"Daha fazla referans ve görsel için www.onduline.com.tr sitemizi ziyaret ediniz."